

Ⓓ **Gebrauchs- und Montageanweisung
Glaskeramik-Kochfeld**

ⒼⒷ **Instructions for fitting and use
Glass ceramic induction hob**

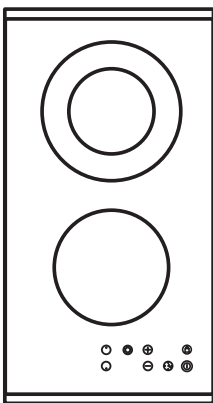

Verpackungs-Entsorgung

Entsorgen Sie die Transportverpackung möglichst umweltgerecht. Das Rückführen der Verpackungsmaterialien in den Materialkreislauf spart Rohstoffe und verringert das Müllaufkommen.

Altgeräte-Entsorgung



Das Symbol auf dem Produkt oder seiner Verpackung weist darauf hin, dass dieses Produkt nicht als normaler Haushaltsabfall zu behandeln ist, sondern an einem Sammelpunkt für das Recycling von elektrischen und elektronischen Geräten abgegeben werden muss.

Durch Ihren Beitrag zum korrekten Entsorgen dieses Produkts schützen Sie die Umwelt und die Gesundheit Ihrer Mitmenschen. Umwelt und Gesundheit werden durch falsches Entsorgen gefährdet. Weitere Informationen über das Recycling dieses Produkts erhalten Sie von Ihrem Rathaus, Ihrer Müllabfuhr oder dem Geschäft, in dem Sie das Produkt gekauft haben.

Bestimmungsgemäße Verwendung

Das Kochfeld ist nur für die Zubereitung von Speisen im Haushalt und ähnlichen Bereichen bestimmt. Ähnliche Bereiche sind:

- Die Verwendung in Läden, Büros und andere ähnliche Arbeitsumgebungen
- Die Verwendung in landwirtschaftlichen Betrieben
- Die Verwendung durch Kunden in Hotels, Motels und weiteren typischen Wohnumgebungen
- Die Verwendung in Frühstückspensionen

Es darf nicht zweckentfremdet und nur unter Aufsicht verwendet werden.

Hier finden Sie...

Bitte lesen Sie die Informationen in diesem Heft sorgfältig durch bevor Sie Ihr Kochfeld in Betrieb nehmen. Sie finden hier wichtige Hinweise für Ihre Sicherheit, den Gebrauch, die Pflege und die Wartung des Gerätes, damit sie lange Freude an Ihrem Gerät haben.

Sollte einmal eine Störung auftreten, sehen Sie bitte erst einmal im Kapitel „Was tun bei Problemen?“ nach. Kleinere Störungen können Sie oft selbst beheben und sparen dadurch unnötige Servicekosten.

Bewahren Sie diese Anleitung sorgfältig auf. Bitte reichen Sie diese Gebrauchs- und Montageanweisung zur Information und Sicherheit an neue Besitzer weiter.

Inhaltsverzeichnis

Sicherheitshinweise und Warnungen	2
Für Anschluss und Funktion	2
Für das Kochfeld allgemein	3
Für Personen	3
Gerätebeschreibung	4
Bedienung durch Sensortasten.....	4
Bedienung	5
Betriebsdauerbegrenzung.....	5
Sonstige Funktionen	5
Energiespartipps	5
Kochstufen	5
Tastenbetätigung	6
Kochfeld und Kochzone einschalten.....	6
Kochzone ausschalten.....	6
Kochfeld abschalten.....	6
Zweikreiszuschaltung	7
Kindersicherung	7
Abschaltautomatik (Timer)	8
Kurzzeitwecker (Eier-Uhr)	8
Verriegelung	9
Warmhaltefunktion	9
Ankochautomatik	10
Reinigung und Pflege	11
Glaskeramik-Kochfeld.....	11
Spezielle Verschmutzungen	11
Was tun bei Problemen?	12
Montageanweisung	13
Sicherheitshinweise für den Küchenmöbelmonteur.....	13
Einbau.....	13
Elektrischer Anschluss.....	15
Inbetriebnahme.....	15
Technische Daten.....	15

Sicherheitshinweise und Warnungen

Für Anschluss und Funktion

- Die Geräte werden nach den einschlägigen Sicherheitsbestimmungen gebaut.
- Netzanschluss, Wartung und Reparatur der Geräte darf nur ein autorisierter Fachmann nach den geltenden Sicherheitsbestimmungen vornehmen. Unsachgemäß ausgeführte Arbeiten gefährden Ihre Sicherheit.
- Wenn die Netzanschlussleitung dieses Gerätes beschädigt ist, muss sie durch den Hersteller oder seinen Kundendienst oder eine ähnlich qualifizierte Person ersetzt werden, um Gefährdungen zu vermeiden.
- Das Gerät darf nicht mit einer externen Zeitschaltuhr oder einem externen Fernwirksystem betrieben werden.

Für das Kochfeld allgemein

- Stellen Sie Töpfe und Pfannen nicht leer auf eingeschaltete Kochzonen. Vermeiden Sie das Leerkochen der Töpfe, da dabei Überhitzungsgefahr der Töpfe besteht!
- Vorsicht bei der Verwendung von Simmertöpfen. Simmertöpfe können unbemerkt leerkochen! Dies führt in der Folge zu Beschädigungen am Topf und am Kochfeld. Hierfür wird keine Haftung übernommen!
- Überhitzte Fette und Öle können sich selbst entzünden. Speisen mit Fetten und Ölen nur unter Aufsicht zubereiten. Entzündete Fette und Öle niemals mit Wasser löschen! Das Gerät ausschalten und dann die Flammen vorsichtig z.B. mit einem Deckel oder einer Löschdecke abdecken.
- Die Glaskeramik-Fläche ist sehr widerstandsfähig. Vermeiden Sie dennoch, dass harte Gegenstände auf die Glaskeramik-Fläche fallen. Punktförmige Schlagbelastungen können zum Bruch des Kochfeldes führen.
- Bei Brüchen, Sprüngen, Rissen oder anderen Beschädigungen an der Glaskeramik besteht Stromschlaggefahr. Das Gerät sofort außer Betrieb setzen. Sofort die Haushalts-Sicherung ausschalten und den Kundendienst rufen.
- Sollte sich das Kochfeld durch einen Defekt der Sensorsteuerung nicht mehr abschalten lassen, sofort die Haushalts-Sicherung ausschalten und den Kundendienst rufen.
- Vorsicht beim Arbeiten mit Haushaltsgeräten! Anschlussleitungen dürfen nicht mit den heißen Kochzonen in Berührung kommen.
- Brandgefahr: niemals Gegenstände auf der Kochfläche lagern.
- Keine Alufolie bzw. Kunststoff auf die Kochzonen legen. Von der heißen Kochzone alles fernhalten, was schmelzen kann, z.B. Kunststoffe, Folie, besonders Zucker und stark zuckerhaltige Speisen. Zucker sofort im heißen Zustand mit einem speziellen Glasschaber vollständig von dem Glaskeramik-Kochfeld entfernen, um Beschädigungen zu vermeiden.

- Keine feuergefährlichen, leicht entzündbaren oder verformbaren Gegenstände direkt unter das Kochfeld legen.
- Niemals verschlossene Konservendosen und Verbundschichtverpackungen auf Kochzonen erhitzen. Durch Energiezufuhr könnten diese zerplatzen!
- Die Sensortasten sauber halten, da Verschmutzungen vom Gerät als Fingerkontakt erkannt werden könnte. Niemals Gegenstände (Töpfe, Geschirrtücher, etc.) auf die Sensortasten stellen!
- Wenn Töpfe bis über die Sensortasten überkochen, raten wir dazu, die Aus-Taste zu betätigen.
- Heiße Töpfe und Pfannen dürfen die Sensortasten nicht abdecken. In diesem Fall schaltet sich das Gerät automatisch ab.
- Flambieren Sie nie unter einer Dunstabzugshaube - im Filter befindliches Fett kann dabei in Brand geraten!
- Wiederholtes Festbrennen von Verschmutzungen vermeiden.
- Das Glaskeramikkochfeld darf unter keinen Umständen mit einem Dampfreinigungsgerät oder ähnlichem gereinigt werden!

Für Personen

- Diese Geräte können von Kindern ab 8 Jahren sowie von Personen mit reduzierten physischen, sensorischen oder mentalen Fähigkeiten oder Mangel an Erfahrung und/oder Wissen benutzt werden, wenn sie beaufsichtigt oder bezüglich des sicheren Gebrauchs des Gerätes unterwiesen wurden und die daraus resultierenden Gefahren verstanden haben. Kinder dürfen nicht mit dem Gerät spielen. Die Reinigung und die Wartung durch den Benutzer dürfen nicht durch Kinder durchgeführt werden, es sei denn, sie werden beaufsichtigt.
- Kinder sollten beaufsichtigt werden, um sicherzustellen, dass sie nicht mit dem Gerät spielen.
- Die Oberflächen an Heiz- und Kochstellen werden bei Betrieb heiß. Aus diesem Grunde sollten Kleinkinder grundsätzlich ferngehalten werden.
- Es dürfen nur Kochmuldenschutzgitter oder Kochmuldenabdeckungen des Kochmuldenherstellers oder die vom Hersteller in der Gebrauchsanweisung des Gerätes freigegebenen Kochmuldenschutzgitter oder Kochmuldenabdeckungen verwendet werden. Die Verwendung von ungeeigneten Kochmuldenschutzgitter oder Kochmuldenabdeckungen kann zu Unfällen führen.

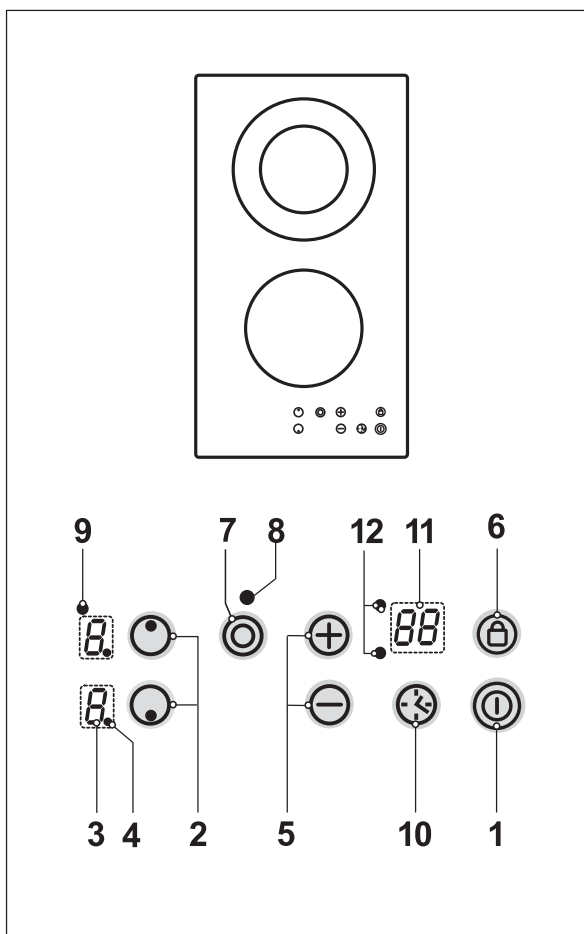

Das Dekor kann von den Abbildungen abweichen.

1. Ein/Aus-Taste
2. Kochzonenauswahl-Taste
3. Kochstufen-Anzeige
4. Bereitschaftspunkt
5. Plus-Taste (erhöhen) / Minus-Taste (verringern)
6. Verriegelungs-Taste mit Kontroll-Leuchte
7. Kreiszuschaltungstaste
8. Kontrollleuchte (Kreiszuschaltung)
9. Timer-Selektions-Taste
10. Timer-Anzeige
11. Kontrollleuchte zur Zuordnung der Lage der Kochzone auf dem Glaskeramik-Kochfeld

Bedienung durch Sensortasten

Die Bedienung des Glaskeramik-Kochfeldes erfolgt durch Touch-Control Sensortasten. Die Sensortasten funktionieren wie folgt: mit der Fingerspitze ein Symbol auf der Glaskeramikoberfläche kurz berühren. Jede korrekte Betätigung wird durch einen Signalton bestätigt. Nachfolgend wird die Touch-Control Sensortaste als „Taste“ bezeichnet.

Ein/Aus-Taste (1)

Mit dieser Taste wird das gesamte Kochfeld ein- und ausgeschaltet. Die Taste ist sozusagen der Hauptschalter.

Kochzonenauswahl-Taste; z.B. vorne (2)

Durch Betätigung einer der zur Verfügung stehenden Kochzonenauswahl-Tasten wird eine Kochzone ausgewählt, für die anschließend mit der Plus-Taste oder Minus-Taste eine Kochstufe eingestellt werden kann.

Plus-Taste / Minus-Taste (5)

Mit diesen Tasten werden die Einstellungen der Kochstufen, der Abschaltautomatik und des Kurzzeitweckers vorgenommen. Durch die Minus-Taste wird der Anzeigewert verringert, durch die Plus-Taste erhöht. Der Anzeigewert kann gelöscht werden, indem beide Tasten gleichzeitig gedrückt werden.

Kochstufen-Anzeige (3)

Die Kochstufen-Anzeige zeigt die gewählte Kochstufe, oder:

H > 60°C Restwärme

A < 60°C Restwärme

R Ankochautomatik

L Kindersicherung

U Warmhaltefunktion

F Fehler/ Dauerbetätigung

Wenn der Bereitschaftspunkt (4)  leuchtet, kann die Kochzone eingestellt werden.

Kreiszuschaltungstaste (7)

Für die Zuschaltung weiterer Heizkreise.

Timer-Selektions-Taste (9)

Zum Programmieren der Abschaltautomatik oder des Kurzzeitweckers.

Verriegelungs-Taste (6)

Durch die Verriegelungs-Taste können die Tasten gesperrt werden.

Betriebsdauerbegrenzung

Das Kochfeld besitzt eine automatische Betriebsdauerbegrenzung. Die kontinuierliche Nutzungsdauer jeder Kochzone ist abhängig von der gewählten Kochstufe (siehe Tabelle).

Voraussetzung ist, dass während der Nutzungsdauer keine Einstellungsänderung an der Kochzone vorgenommen wird. Wenn die Betriebsdauerbegrenzung angesprochen hat, wird die Kochzone abgeschaltet, es ertönt ein kurzer Signalton und ein H erscheint in der Anzeige.

Eingestellte Kochstufe	Betriebsdauerbegrenzung (Stunden)
U	6
1	6
2	6
3	5
4	5
5	4
6	1,5
7	1,5
8	1,5
9	1,5

Sonstige Funktionen

Bei längerem oder gleichzeitigem Betätigen von einer oder mehreren Sensortasten (z.B. durch einen versehentlich auf die Sensortasten gestellten Topf) erfolgt keine Schaltfunktion.

Es blinkt das Symbol **F** und ein zeitlich begrenzter Dauersignalton ertönt. Nach einigen Sekunden wird abgeschaltet. Bitte den Gegenstand von den Sensortasten entfernen.

Zum Löschen des Symbols **F** die gleiche Taste betätigen oder das Kochfeld aus- und einschalten.

Energiespartipps

Nachfolgend finden Sie einige wichtige Hinweise, um energiesparend und effizient mit Ihrem neuen Kochfeld und dem Kochgeschirr umzugehen.

- Der Topfbodendurchmesser sollte gleich groß sein wie der Kochzonenenddurchmesser.
- Beim Kauf von Töpfen darauf achten, dass häufig der obere Topfdurchmesser angegeben wird. Dieser ist meistens größer als der Topfboden.
- Schnellkochtöpfe sind durch den geschlossenen Garraum und den Überdruck besonders zeit- und energiesparend. Durch kurze Gardauer werden Vitamine geschont.
- Immer auf eine ausreichende Menge Flüssigkeit im Schnellkochtopf achten, da bei leergekochtem Topf die Kochzone und der Topf durch Überhitzung beschädigt werden können.
- Kochtöpfe nach Möglichkeit immer mit einem passenden Deckel verschließen.
- Zu jeder Speisemenge sollte der richtige Topf verwendet werden. Ein großer kaum gefüllter Topf benötigt viel Energie.

Kochstufen

Die Heizleistung der Kochzonen kann in mehreren Stufen eingestellt werden. In der Tabelle finden Sie Anwendungsbeispiele für die einzelnen Stufen.

Kochstufe	Geeignet für
0	Aus-Stellung, Nachwärmenutzung
U	Warmhaltefunktion
1-2	Fortkochen kleiner Mengen (niedrigste Leistung)
3	Fortkochen
4-5	Fortkochen großer Mengen, Weiterbraten größerer Stücke
6	Braten, Einbrenne herstellen
7-8	Braten
9	Ankochen, Anbraten, Braten (höchste Leistung)

Restwärmeanzeige

Das Glaskeramik-Kochfeld ist mit einer Restwärmeanzeige H ausgestattet.



Solange das H nach dem Ausschalten leuchtet, kann die Restwärme zum Schmelzen und Warmhalten von Speisen genutzt werden. Nach dem Erlöschen des Buchstabens H kann die Kochzone noch heiß sein. Es besteht Verbrennungsgefahr

Temperaturen

H > 60°C

h > 40°C - < 60°C

Hinweis

Die Restwärmeanzeige kann durch gleichzeitiges Betätigen der Plus-, Minus- und Ein/Aus-Taste gelöscht werden.

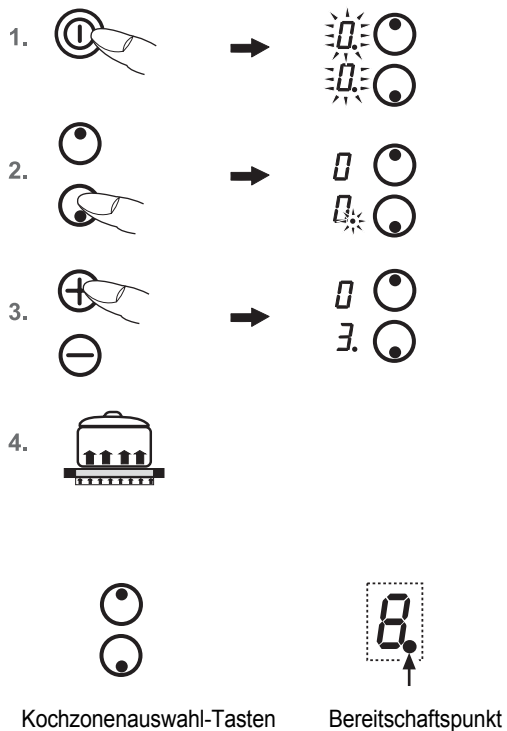

Tastenbetätigung

Die hier beschriebene Steuerung erwartet nach der Betätigung einer (Auswahl-) Taste **anschließend** die Betätigung einer nachfolgenden Taste. Die Betätigung der nachfolgenden Taste muss grundsätzlich **innerhalb von 10 Sekunden begonnen werden**, ansonsten erlischt die Auswahl.

Die Plus-/ Minus-Tasten können einzeln angetippt werden oder permanent gedrückt gehalten werden.

Kochfeld und Kochzone einschalten

1. **Ein/Aus-Taste** solange betätigen, bis die Kochstufen-Anzeigen 0 zeigen. Die Bereitschaftspunkte blinken. Die Steuerung ist betriebsbereit.
2. Anschließend eine **Kochzonenauswahl-Taste** betätigen (z.B. für vorne). Der Bereitschaftspunkt der gewählten Kochzone leuchtet.
3. Mit der **Plus-Taste** oder **Minus-Taste** eine Kochstufe auswählen. Durch die Plus-Taste wird die Kochstufe 1 eingeschaltet, durch die Minus-Taste die Kochstufe 9 mit Ankochautomatik. Siehe Absatz „Ankochautomatik“.
4. Einen **Kochtopf** auf die Kochzone stellen.

Um zeitgleich auf anderen Kochzonen zu kochen, die Punkte 2 bis 4 wiederholt durchführen.

Kochzone ausschalten

5. Bereitschaftspunkt der gewählten Kochzone muss leuchten. Dazu evtl. **Kochzonenauswahl-Taste** betätigen (z.B. für vorne).
6. a) **Minus-Taste** mehrmals betätigen, bis die Kochstufenanzeige 0 anzeigt, oder
b) **Minus-Taste** und **Plus-Taste** gleichzeitig einmal betätigen. Die Kochzone wird von jeder Kochstufe aus direkt ausgeschaltet, oder
c) **Ein/Aus-Taste** betätigen. Das gesamte Kochfeld wird abgeschaltet (alle Kochzonen werden abgeschaltet).

Kochfeld abschalten

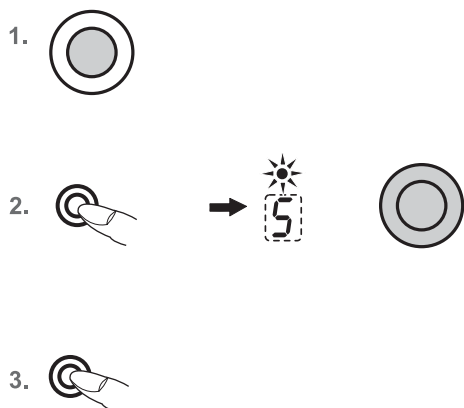

7. **Ein/Aus-Taste** betätigen. Das Kochfeld wird unabhängig von der Einstellung vollständig ausgeschaltet.



Zweikreiszuschaltung

(Nur Kochzonen mit mehreren Heizkreisen)

Die Zweikreiszuschaltung der jeweiligen Kochzone kann nur nach dem Einschalten der entsprechenden Kochzone erfolgen.

1. Gewünschte Kochstufe von 1-9 wählen.
2. Durch Betätigen der **Kreiszuschaltungstaste**  den zweiten Heizkreis zuschalten. Die Kontroll-Leuchte Zweikreis leuchtet auf.
3. Durch erneutes Betätigen der **Kreiszuschaltungstaste**  schaltet sich der äußere Heizkreis aus. Die Kontroll-Leuchte Zweikreis erlischt.

Hinweis



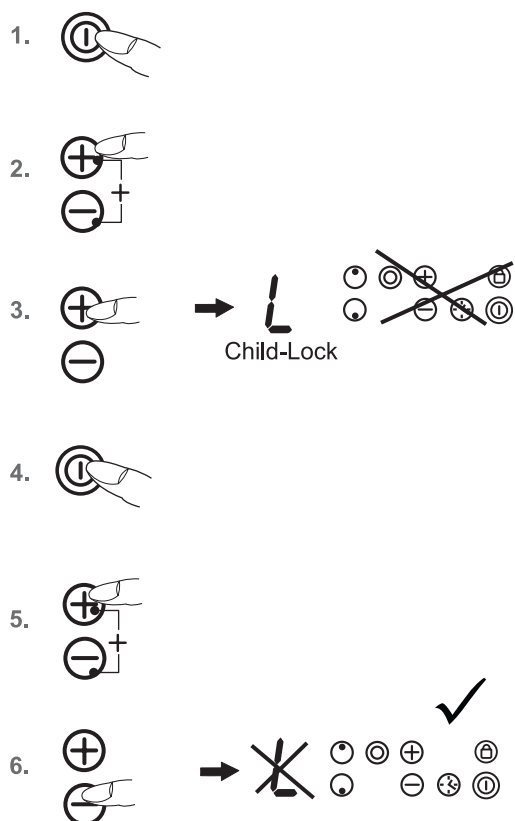

- Die manuell zugeschalteten Heizkreise werden automatisch abgewählt, wenn die Kochzone ausgeschaltet wird.







Kindersicherung

Die Kindersicherung soll verhindern, dass Kinder versehentlich oder absichtlich das Kochfeld einschalten. Dazu wird die Bedienung gesperrt.

Kindersicherung einschalten



1. **Ein/Aus-Taste**  betätigen um das Kochfeld einzuschalten.
2. Gleich darauf **Plus-Taste**  und **Minus-Taste**  gleichzeitig betätigen.
3. Anschließend die **Plus-Taste**  betätigen, um die Kindersicherung zu aktivieren. In den Kochstufen-Anzeigen erscheint ein L für Child-Lock; die Bedienung ist gesperrt und das Kochfeld schaltet ab.

Kindersicherung ausschalten

4. **Ein/Aus-Taste**  betätigen.
5. Gleich darauf **Plus-Taste**  und **Minus-Taste**  gleichzeitig betätigen.
6. Anschließend die **Minus-Taste**  betätigen, um die Kindersicherung auszuschalten. Das L erlischt.

Kindersicherung nur für einen Kochvorgang aufheben











Voraussetzung: Die Kindersicherung ist nach Punkt 1-3 eingeschaltet.

- **Ein/Aus-Taste**  betätigen.
- Gleich darauf **Plus-Taste**  und **Minus-Taste**  gleichzeitig betätigen. Jetzt kann vom Benutzer eine Kochzone eingeschaltet werden (dazu Kochzone auswählen und Kochstufe einstellen). Nach dem Ausschalten des Kochfeldes ist die Kindersicherung wieder aktiv (eingeschaltet).

Hinweis

Bei Netzausfall wird die eingeschaltete Kindersicherung aufgehoben, d.h. deaktiviert.





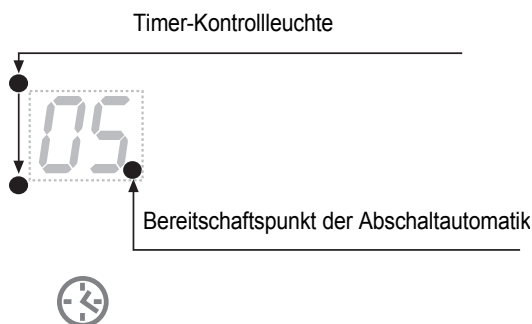

Anstelle der gleichzeitigen Betätigung der Plus-Taste und Minus-Taste kann auch die **Verriegelungs-Taste**  betätigt werden.

1.  
2.  → 
1x, 2x ...
3.  → 

4.  → 
5. 



Abschaltautomatik (Timer)







Durch die Abschaltautomatik wird jede eingeschaltete Kochzone nach einer einstellbaren Zeit automatisch abgeschaltet. Es können Kochzeiten von 1 bis 99 Minuten eingestellt werden.



1. Das Kochfeld einschalten. Eine oder mehrere Kochzonen einschalten und gewünschte Kochstufen wählen.
2. Die **Timer-Selektions-Taste**  betätigen. Der Bereitschaftspunkt der Abschaltautomatik leuchtet. Die Taste weiter betätigen, bis die Timer-Kontrollleuchte für die gewünschte Kochzone blinkt. Wichtig: Timer-Kontrollleuchten können nur blinken, wenn die Kochzonen vorher eingeschaltet wurden (Kochstufe größer 0).
3. Gleich darauf durch die **Plus-Taste**  oder **Minus-Taste**  die Kochzeit von 1 bis 99 Minuten eingeben. Durch die Plus-Taste beginnt der Anzeigewert bei 01, durch die Minus-Taste bei 99. Durch gleichzeitiges Betätigen der Plus- und Minus-Taste wird die Einstellung zurückgesetzt (00).
4. Zur Programmierung der Abschaltautomatik für eine weitere Kochzone, die **Timer-Selektions-Taste**  so oft betätigen, bis die Timer-Kontrollleuchte für die gewünschte Kochzone blinkt. Anschließend durch die **Plus-Taste**  oder **Minus-Taste**  die gewünschte Zeit einstellen.
5. Nach Ablauf der Zeit wird die Kochzone ausgeschaltet. Es ertönt ein zeitlich begrenzter Signalton, der durch Betätigung einer beliebigen Taste (ausgenommen Ein/Aus-Taste) abgeschaltet werden kann.

Hinweise

- Zur Kontrolle der abgelaufenen Zeit (Abschaltautomatik) die **Timer-Selektions-Taste**  so oft betätigen, bis die Timer-Kontrollleuchte für die gewünschte Kochzone blinkt. Der Anzeigewert kann abgelesen und verändert werden.
- Abschaltautomatik vorzeitig löschen: Die jeweilige Kochzone anwählen (Timer-Kontrollleuchte blinkt) und Plus- und Minus-Taste gleichzeitig einmal betätigen.

Kurzzeitwecker (Eier-Uhr)

1. 
2.  → 
 → 

3. 

1. Das Kochfeld einschalten.
2. Die **Timer-Selektions-Taste**  betätigen. Durch die **Plus-Taste**  oder **Minus-Taste**  die Zeit in Minuten einstellen.
3. Nach Ablauf der Zeit ertönt ein zeitlich begrenzter Signalton, der durch Betätigung einer beliebigen Taste abgeschaltet werden kann.

Hinweis:

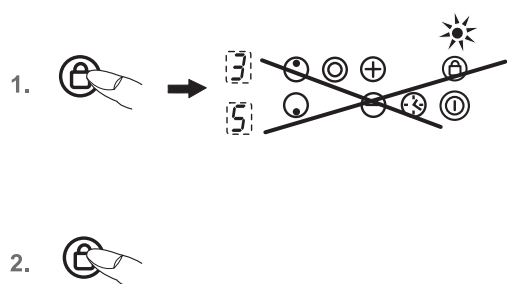
- Der Kurzzeitwecker bleibt auch dann in Betrieb, wenn das Glaskeramik-Kochfeld ausgeschaltet ist. Zum Ändern der Zeit das Kochfeld durch die Ein/Aus-Taste  einschalten.



Verriegelung

Durch die Verriegelung kann die Bedienung der Tasten und die Einstellung einer Kochstufe gesperrt werden. Lediglich die Aus-Taste bleibt zum Ausschalten des Kochfeldes bedienbar.

Verriegelung einschalten (während dem Kochen):

1. **Verriegelungs-Taste**  betätigen um die Funktion zu aktivieren. Die Kontroll-Leuchte über der Verriegelungs-Taste leuchtet. Die Bedienung ist gesperrt.

Verriegelung ausschalten

2. **Verriegelungs-Taste**  betätigen um die Funktion auszuschalten. Die Kontroll-Leuchte über der Verriegelungs-Taste erlischt.



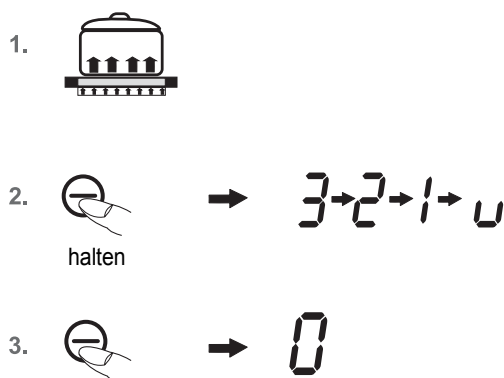

Hinweise

- Die aktivierte Verriegelung bleibt auch bei ausgeschaltetem Kochfeld erhalten. Zum nächsten Kochvorgang muss sie deshalb zuerst aufgehoben werden!
- Bei Netzausfall wird die eingeschaltete Verriegelung aufgehoben, d.h. deaktiviert.



Warmhaltefunktion

Mit der Warmhaltefunktion  können fertige Speisen auf einer Kochzone warm gehalten werden. Die Kochzone wird mit geringer Leistung betrieben.

1. Kochgeschirr steht auf einer Kochzone und eine Kochstufe (z.B. 3) ist gewählt.
Der Bereitschaftspunkt der gewählten Kochzone muss leuchten. Dazu evtl. **Kochzonenauswahl-Taste** betätigen (z.B.  für vorne).
2. Die **Minus-Taste**  **gedrückt halten**, um die Kochstufen herunterzuschalten (... 3, 2, 1, ). Bei  wird gestoppt, die Warmhaltefunktion ist eingeschaltet.
3. Zum Ausschalten die **Minus-Taste**  einmal betätigen (0).

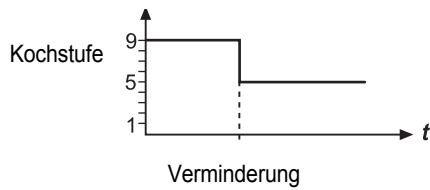

Ankochautomatik **A**

Bei der Ankochautomatik erfolgt das Ankochen mit Kochstufe 9. Nach einer bestimmten Zeit wird automatisch auf eine geringere Fortkochstufe (1 bis 8) zurückgeschaltet.

Bei Anwendung der Ankochautomatik muss lediglich die Fortkochstufe gewählt werden, mit der das Gargut weitergegart werden soll, weil die Elektronik selbständig zurückschaltet.

Die Ankochautomatik ist geeignet für Gerichte, die kalt aufgesetzt, mit hoher Leistung erhitzt und auf der Fortkochstufe nicht ständig beobachtet werden müssen (z.B. das Kochen von Suppenfleisch).



1. **Ein/Aus-Taste** betätigen um das Kochfeld einzuschalten. Anschließend eine **Kochzonenauswahl-Taste** betätigen (z.B. für vorne). Der Bereitschaftspunkt der gewählten Kochzone muss leuchten.
2. Mit der **Minus-Taste** die Kochstufe 9 direkt wählen. Die Ankochautomatik ist aktiviert. Die Kochstufenanzeige zeigt abwechselnd A und 9.
3. Gleich darauf durch die **Minus-Taste** eine geringere Fortkochstufe 1 bis 8 wählen. A und die gewählte Fortkochstufe blinken abwechselnd.
4. Die Ankochautomatik läuft programmgemäß ab. Nach einer bestimmten Zeit (siehe Tabelle) wird der Kochvorgang mit der Fortkochstufe fortgeführt.

Hinweise

- Belässt man nach Aktivierung der Ankochautomatik die Stufe 9 und wählt keine geringere Fortkochstufe, so wird die Ankochautomatik nach 10 Sek. automatisch ausgeschaltet und es bleibt Stufe 9 erhalten.

Eingestellte Kochstufe	Ankochautomatik Zeit (Min:Sek)
1	01:00
2	03:00
3	04:48
4	06:30
5	08:30
6	02:30
7	03:30
8	04:30
9	- : -



- Vor dem Reinigen das Kochfeld ausschalten und abkühlen lassen.
- Das Glaskeramik-Kochfeld darf unter keinen Umständen mit einem Dampfreinigungsgerät oder ähnlichem gereinigt werden!
- Beim Reinigen darauf achten, dass nur kurz über die **Ein/Aus-Taste** gewischt wird. Damit wird ein versehentliches Einschalten vermieden!

Glaskeramik-Kochfeld

Wichtig! Verwenden Sie niemals aggressive Reinigungsmittel, wie z.B. grobe Scheuermittel, kratzende Topfreiniger, Rost- und Fleckenentferner etc.

Reinigung nach Gebrauch

1. Reinigen Sie das gesamte Kochfeld immer dann, wenn es verschmutzt ist - am besten nach jedem Gebrauch. Benutzen Sie dazu ein feuchtes Tuch und ein wenig Handspülmittel. Danach reiben Sie das Kochfeld mit einem sauberen Tuch trocken, so dass keine Spülmittelrückstände auf der Oberfläche verbleiben.

Wöchentliche Pflege

2. Reinigen und pflegen Sie das gesamte Kochfeld einmal in der Woche gründlich mit handelsüblichen Glaskeramik-Reinigern. Beachten Sie unbedingt die Hinweise des jeweiligen Herstellers. Die Reinigungsmittel erzeugen beim Auftragen einen Schutzfilm, der wasser- und schmutzabweisend wirkt. Alle Verschmutzungen bleiben auf dem Film und lassen sich dann anschließend leichter entfernen. Danach mit einem sauberen Tuch die Fläche trockenreiben. Es dürfen keine Reinigungsmittelrückstände auf der Oberfläche verbleiben, weil sie beim Aufheizen aggressiv wirken und die Oberfläche verändern.

Spezielle Verschmutzungen

Starke Verschmutzungen und Flecken (Kalkflecken, perlmutartig glänzende Flecken) sind am besten zu beseitigen, wenn das Kochfeld noch handwarm ist. Benutzen Sie dazu handelsübliche Reinigungsmittel. Gehen Sie dabei so vor, wie unter Punkt 2 beschrieben.

Übergekochte Speisen zuerst mit einem nassen Tuch aufweichen und anschließend die Schmutzreste mit einem speziellen Glasschaber für Glaskeramik-Kochfelder entfernen. Danach die Fläche wie unter Punkt 2 beschrieben reinigen.

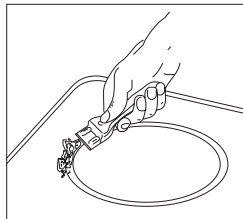

Eingebrannten Zucker und geschmolzenen Kunststoff entfernen Sie sofort - im noch heißen Zustand - mit einem Glasschaber. Danach die Fläche wie unter Punkt 2 beschrieben, reinigen.

Sandkörner, die eventuell beim Kartoffelschälen oder Salatputzen auf die Kochfläche fallen, können beim Verschieben von Töpfen Kratzer erzeugen. Achten Sie deshalb darauf, dass keine Sandkörner auf der Oberfläche verbleiben.

Farbige Veränderungen des Kochfeldes haben keinen Einfluss auf die Funktion und Stabilität der Glaskeramik. Es handelt sich dabei nicht um eine Beschädigung des Kochfeldes, sondern um nicht entfernte und daher eingebrannte Rückstände.

Glanzstellen entstehen durch Abrieb des Topfbodens, insbesondere bei Verwendung von Kochgeschirr mit Aluminiumböden oder durch ungeeignete Reinigungsmittel. Sie lassen sich nur mühsam mit handelsüblichen Reinigungsmitteln beseitigen. Eventuell die Reinigung mehrmals wiederholen. Durch die Verwendung aggressiver Reinigungsmittel und durch scheuernde Topfböden wird das Dekor mit der Zeit abgeschmiegelt und es entstehen dunkle Flecken.



Unqualifizierte Eingriffe und Reparaturen am Gerät sind gefährlich, weil Stromschlag- und Kurzschlussgefahr besteht. Sie sind zur Vermeidung von Körperschäden und Schäden am Gerät zu unterlassen. Deshalb solche Arbeiten nur von einem Elektrofachmann, wie z.B. einem Technischen Kundendienst, ausführen lassen.

Bitte beachten

Sollten an Ihrem Gerät Störungen auftreten, prüfen Sie bitte anhand dieser Gebrauchsanleitung, ob Sie die Ursachen nicht selber beheben können.

Nachfolgend finden Sie Tipps zur Behebung von Störungen.

Die Sicherungen lösen mehrfach aus?

- Rufen Sie einen Technischen Kundendienst oder einen Elektroinstallateur!

Das Kochfeld lässt sich nicht einschalten?

- Falls die Inbetriebnahme durch Netzanschluss (Sensorabgleich) nicht richtig erfolgt ist, reagieren die Sensortasten nicht korrekt auf die Berührung mit dem Finger.
Das Kochfeld muss für mind. 10 Sek. stromlos gemacht werden, anschließend muss es wieder angeschlossen werden. Wichtig: die Sensortasten müssen frei bleiben!
Siehe auch Kapitel „Inbetriebnahme“.
- Hat die Sicherung der Hausinstallation (Sicherungskasten) angesprochen?
- Ist das Netzanschlusskabel angeschlossen?
- Sind die Sensortasten verriegelt, d.h. die Kontroll-Leuchte über der Verriegelungs-Taste  leuchtet?

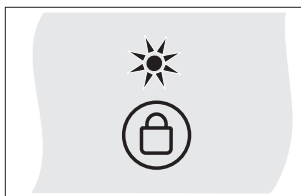

- Ist die Kindersicherung eingeschaltet, d.h. ein L wird angezeigt?

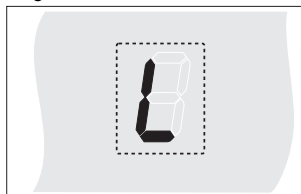

- Sind die Sensortasten durch ein feuchtes Tuch, Flüssigkeit oder einen metallischen Gegenstand teilweise bedeckt? Bitte entfernen.

Das Symbol **F** blinkt und es ertönt ein zeitlich begrenzter Dauersignalton.

Es liegt eine Dauerbetätigung der Touch-Control Sensortasten durch übergekochte Speisen, Kochgeschirr oder andere Gegenstände vor.

Abhilfe: die Oberfläche reinigen oder den Gegenstand entfernen. Zum Löschen des Symbols **F** die gleiche Taste betätigen oder das Kochfeld aus- und einschalten.

Das Kochfeld bzw. die Kochzone ist plötzlich ausgeschaltet

- Haben Sie aus Versehen die Ein/Aus-Taste betätigt?
- Sind die Sensortasten durch ein feuchtes Tuch, Flüssigkeit oder einen metallischen Gegenstand teilweise bedeckt? Es ertönt ein zeitlich begrenzter Signalton. Nach einigen Sekunden wird abgeschaltet. Bitte den Gegenstand von den Sensortasten entfernen.
- Hat die Sicherheitsabschaltung angesprochen, d.h. eine Kochstufe wurde über eine bestimmte Zeit hinaus unverändert benutzt? Siehe Absatz „Betriebsdauerbegrenzung“.

Es wird ein Fehlercode **Fx** angezeigt, nachdem der Stecker eingesteckt wurde und der Abgleich erfolgte?

- F1: Die Umgebungshelligkeit ist zu hoch (z.B: Sonne, Strahler)
 - F2: stark pulsierendes Licht (Leuchtstoffröhre)
 - F3: Taste mit hellem Gegenstand abgedeckt
 - F4: stark schwankende Umgebungshelligkeit
- Abhilfe bei allen Fehlercodes: Umgebungslicht verringern oder Gegenstände von den Sensortasten entfernen.

Abschalten der Kochfläche nicht möglich.

- Elektronisches Bauteil ist defekt.
Sicherung ausschalten und Kundendienst rufen.

Die Kochfläche heizt nicht auf.

- Kochfläche defekt. Kundendienst rufen.
- Innerer Kreis einer Mehrkreis-Kochzone defekt.
Funktionierenden äußeren Kreis auf keinen Fall weiterbetreiben. Sofort den Kundendienst rufen.

Das Kochfeld gibt Geräusche ab (Klick- bzw. Knackgeräusch) oder beim Einschalten der Kochfläche tritt ein Summen auf?

- Das ist technisch bedingt und hat auf Qualität und Funktion keinen Einfluss.

LED-Anzeige für Kochstufen bzw. Restwärmeanzeige **H** leuchtet nicht oder nur teilweise.

- LED-Anzeige defekt. Kundendienst rufen.
Verbrennungsgefahr, da Warnung vor Temperatur nicht gewährleistet ist.

Das Kochfeld hat Risse oder Brüche?

- Bei Brüchen, Sprüngen, Rissen oder anderen Beschädigungen an der Glaskeramik besteht Stromschlaggefahr. Das Gerät sofort außer Betrieb setzen. Sofort die Haushalts-Sicherung ausschalten und den Kundendienst rufen.

Sicherheitshinweise für den Küchenmöbelmonteur

- Furniere, Kleber bzw. Kunststoffbeläge der angrenzenden Möbel müssen temperaturbeständig sein ($>75^{\circ}\text{C}$). Sind die Furniere und Beläge nicht genügend temperaturbeständig, können sie sich verformen.
- Der Berührungsschutz muss durch den Einbau gewährleistet sein.
- Die Verwendung von Wandabschlussleisten aus Massivholz auf der Arbeitsplatte hinter dem Kochfeld ist zulässig, sofern die Mindestabstände gemäß den Einbauskizzen eingehalten werden.
- Die Mindestabstände der Muldenausschnitte nach hinten gemäß der Einbauskizze sind einzuhalten.
- Bei Einbau direkt neben einem Hochschrank ist ein Sicherheitsabstand von mindestens 50 mm einzuhalten. Die Seitenfläche des Hochschrankes muss mit wärmebeständigem Material verkleidet werden. Aus arbeitstechnischen Gründen sollte der Abstand jedoch mindestens 300 mm betragen.
- Der Abstand zwischen Kochfeld und Dunstabzugshaube muss mindestens so groß sein, wie in der Montageanleitung der Dunstabzugshaube vorgegeben ist.
- Die Verpackungsmaterialien (Plastikfolien, Styropor, Nägel, etc.) müssen aus der Reichweite von Kindern gebracht werden, da diese Teile mögliche Gefahrenquellen darstellen. Kleinteile könnten verschluckt werden und von Folien geht Erstickungsgefahr aus.

Einbau

Wichtige Hinweise

- Eventuelle Traversleisten unterhalb der Arbeitsplatte müssen mindestens im Bereich des Arbeitsplattenausschnittes entfernt werden.
- Liegt das Kochfeld über Möbelteilen (Seitenwände, Schubkästen, etc.), so muss ein Zwischenboden, im Mindestabstand von 20 mm zur Kochfeldunterseite eingebaut werden, sodass eine zufällige Berührung nicht möglich ist. Der Zwischenboden darf nur mit Werkzeugen entfernbar sein.
- Es ist dafür zu sorgen, dass wegen Brandgefahr keine feuergefährlichen, leicht entzündbaren oder durch Wärme verformbare Gegenstände direkt neben dem Kochfeld angeordnet bzw. gelegt werden.

Kochfelddichtung

Vor dem Einbau ist die beiliegende Kochfelddichtung lückenlos einzulegen.

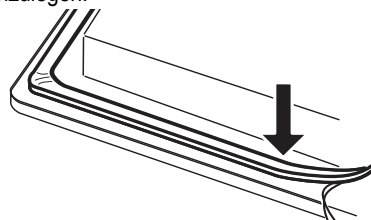

- Es muss verhindert werden, dass Flüssigkeiten zwischen Kochfeldrand und Arbeitsplatte oder zwischen Arbeitsplatte und Wand in evtl. darunter eingebaute Elektrogeräte eindringen können.
- Bei Einbau des Kochfeldes in eine unebene Arbeitsplatte, z.B. mit einem keramischen oder ähnlichem Belag (Kacheln etc.) ist die evtl. an dem Kochfeld befindliche Dichtung zu entfernen und die Abdichtung der Kochfläche gegenüber der Arbeitsplatte durch plastische Dichtungsmaterialien (Kitt) vorzunehmen.
- **Das Kochfeld auf keinen Fall mit Silikon einkleben!** Ein späterer zerstörungsfreier Ausbau des Kochfeldes ist dann nicht mehr möglich.

Arbeitsplattenausschnitt

Der Ausschnitt in der Arbeitsplatte sollte möglichst exakt mit einem guten, geraden Sägeblatt oder einer Oberfräse vorgenommen werden. Die Schnittflächen sollten danach versiegelt werden, damit keine Feuchtigkeit eindringen kann.

Der Kochfeldausschnitt wird entsprechend den Abbildungen angefertigt.

Die Glaskeramik-Kochfläche muss unbedingt eben und bündig aufliegen. Ein Verspannen kann zum Bruch der Glasplatte führen.

Die Dichtung der Kochfläche auf einwandfreien Sitz und lückenlose Auflage prüfen.

Das Glaskeramik-Kochfeld wird entweder mit Clipsen oder mit Laschen befestigt.

Bei einer Befestigung mit Clipsen kann das Kochfeld von oben ein- und ausgebaut werden. Die Clipse müssen sich hierzu in der Arbeitsplatte befestigen lassen. Bei der Befestigung mit Laschen wird das Kochfeld von unten angeschraubt. Diese Befestigung ist bei allen Arbeitsplattenmaterialien möglich.

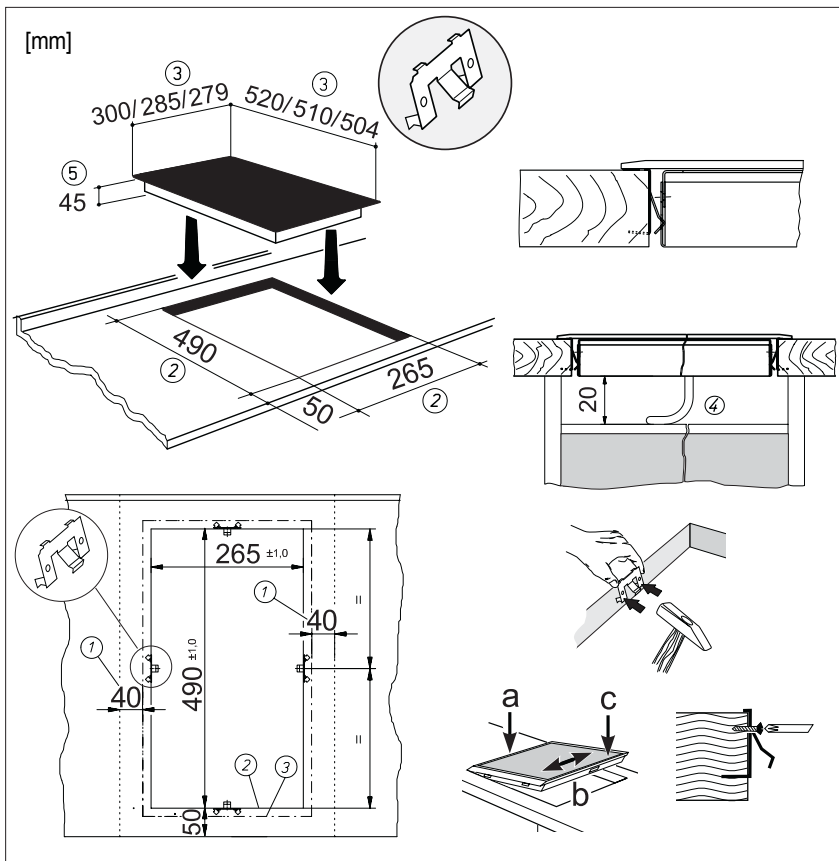

Clipse

- Die Clipse in den angegebenen Abständen in den Arbeitsplatten-Ausschnitt einschlagen. Durch den horizontalen Anschlag ist keine Höhenausrichtung erforderlich.
- Wichtig: der horizontale Anschlag der Clipse muss bündig auf der Arbeitsplatte aufliegen. (Bruchgefahr vermeiden)
- Gemäß Abbildung die Kochfläche links anlegen (a), ausrichten (b) und einclipsen (c).
- Zur Sicherung der Clipse können Schrauben eingesetzt werden.

Wichtig:

Durch schiefe Auflage oder Verspannen besteht beim Einbau des Glaskeramik-Kochfeldes Bruchgefahr!

- ① Mindestabstand zu benachbarten Wänden
- ② Ausfräsmäß
- ③ Kochfeldausßenmaß
- ④ Kabeldurchführung in Rückwand
- ⑤ Einbauhöhe

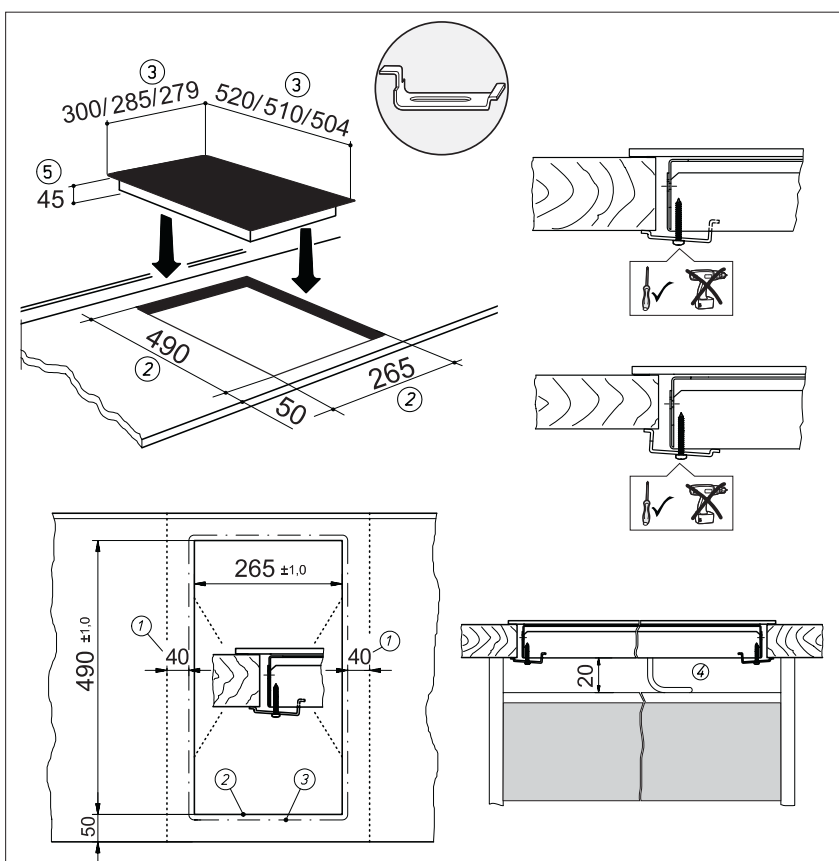

Lasche

- Das Kochfeld einsetzen und ausrichten.
- Von unten die Laschen mit Schrauben an den vorgesehenen Befestigungslöchern einsetzen, ausrichten und festziehen.
- Die Schrauben nur mit einem Schraubendreher von Hand anziehen; keinen Akkuschrauber verwenden.
- Auf die richtige Lage der Lasche bei dünnen Arbeitsplatten achten.
- Falls eine Befestigung der Lasche bei sehr dünnen Arbeitsplatten nicht mehr möglich ist, muss im Bereich der Laschen eine geeignete Leiste unterlegt werden.

Wichtig:

Durch schiefe Auflage oder Verspannen besteht beim Einbau des Glaskeramik-Kochfeldes Bruchgefahr!

- ① Mindestabstand zu benachbarten Wänden
- ② Ausfräsmäß
- ③ Kochfeldausßenmaß
- ④ Kabeldurchführung in Rückwand
- ⑤ Einbauhöhe

Elektrischer Anschluss

- **Der elektrische Anschluss darf nur von einem autorisierten Fachmann vorgenommen werden!**
- Die gesetzlichen Vorschriften und Anschlussbedingungen des örtlichen Elektroversorgungsunternehmens müssen vollständig eingehalten werden.
- Bei Anschluss des Gerätes ist eine Einrichtung vorzusehen, die es ermöglicht, das Gerät mit einer Kontakt-Öffnungsweite von mindestens 3 mm allpolig vom Netz zu trennen. Als geeignete Trennvorrichtung gelten LS-Schalter, Sicherungen und Schütze. Bei Anschluss und Reparatur Gerät mit einer dieser Einrichtungen stromlos machen.
- Der Schutzleiter muss so lang bemessen sein, dass er bei Versagen der Zugentlastung erst nach den stromführenden Adern des Anschlusskabels auf Zug beansprucht wird.
- Die überschüssige Kabellänge muss aus dem Einbaubereich unterhalb des Gerätes herausgezogen werden.
- Bitte beachten Sie, dass die vorhandene Netzspannung mit der auf dem Typenschild übereinstimmt.
- Das Kochfeld ist werkseitig mit einer temperaturbeständigen Anschlussleitung ausgestattet.
- Die Anschlussleitung muss mindestens dem Typ H05 RR-F entsprechen.
- Wenn die Anschlussleitung dieses Gerätes beschädigt wird, muss sie durch den Hersteller oder seinen Kundendienst oder eine ähnlich qualifizierte Person ersetzt werden, um Gefährdungen zu vermeiden.
- Der vollständige Berührungsschutz muss durch den Einbau sichergestellt sein.
- Achtung: Falschanschluss kann zur Zerstörung der Leistungselektronik führen.

Anschlusswerte

Netzspannung: 220 - 240V~, 50/60 Hz
Komponentennennspannung: 220 - 240V

Inbetriebnahme

Unmittelbar nach dem Anlegen der Versorgungsspannung (Netzanschluss) findet die **Kalibrierung** der Sensortasten statt. **Dies dauert ca. 5 Sekunden.**

Bei der Kalibrierung werden die Sensortasten auf die Umgebungshelligkeit eingestellt (Sensorabgleich).

Deshalb darf während dieser Zeit keine Sensortaste berührt werden und es dürfen auch keine Gegenstände auf den Sensortasten vorhanden sein!

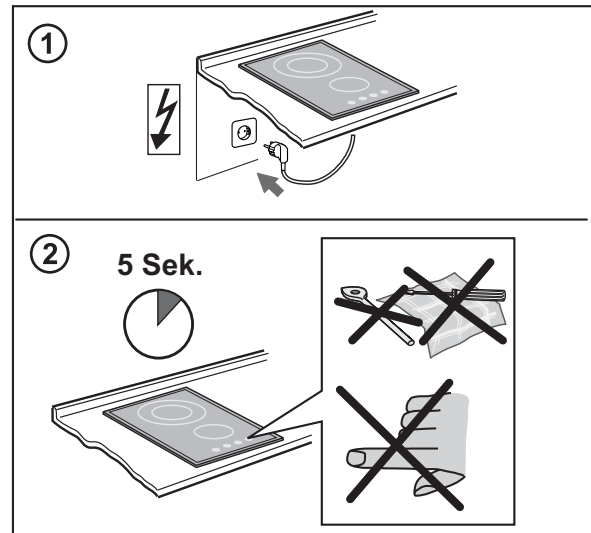

Abhilfe bei fehlerhafter Kalibrierung:

Das Kochfeld muss für mind. 10 Sek. stromlos gemacht werden, anschließend muss es wieder angeschlossen werden.

Wichtig: die Sensortasten müssen frei bleiben!

Wichtig

Durch die Prüfung (Qualitätskontrolle) des Feldes bei der Produktion kann im Speicher (memory) noch eine Information vorhanden sein.

Nach dem Anlegen der Versorgungsspannung (Netzanschluss) kann deshalb ein H für maximal 60 Minuten in der Kochstufenanzeige leuchten. Dies hat keine Bedeutung für den Benutzer.

Technische Daten

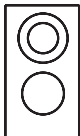
Abmessungen		45 x 300 x 520	
Kochfeld			
Höhe/ Breite/ Tiefe	mm		
Kochzonen			
hinten	Ø cm (kW)	18/ 12 (1,7)	
vorne	Ø cm (kW)	14,5 (1,2)	
Kochfeld, gesamt	kW	2,9	

Disposing of the packaging

Please ensure the environmentally-friendly disposal of the packaging that came with your appliance. Recycling the packaging material saves on resources and cuts down on waste.

Disposing of old appliances



The symbol on the product or on its packaging indicates that this product may not be treated as household waste. Instead it must be handed over to a collection point for the recycling of electrical and electronic equipment.

By ensuring that this product is disposed of correctly you will help to protect the environment and human health, which could otherwise be harmed through the inappropriate disposal of this product. For more detailed information about recycling this product, please contact your local city office, your household waste disposal service or the shop where you purchased the product.

Appropriate use

The hob is to be used solely for preparing food in the home and similar areas. Similar areas are:

- The use in stores, offices and other similar working environments
- The use in agricultural enterprises
- The use by customers in hotels, motels and further typical living surroundings
- The use in breakfast pensions

It may not be used for any other purpose and may only be used under supervision.

For your information...

Please read this manual carefully before using your appliance. It contains important information on safety and on how to use and look after your appliance so that it will provide you with many years of reliable service.

Should your appliance develop a fault, please first consult the section on "What to do if trouble occurs?" You can often rectify minor problems yourself, without having to call in a service engineer.

Please keep this manual in a safe place and pass it on to new owners for their information and safety.

Contents

Safety Instructions and Warnings	16
For connection and operation	16
General information on the hob	17
For persons	17
Appliance description	18
Operating the hob with the sensor keys	18
Operation	19
Operation time limit	19
Other functions	19
How to cut power consumption	19
Power settings	19
Operating the keys	20
Switching on the hob and cooking zones	20
Switching off a cooking zone	20
Switching off the hob	20
Dual circuit activation	21
Childproof lock	21
Automatic switch-off (timer)	22
Minute minder (egg timer)	22
Locking	23
Keeping warm function	23
Automatic boost function	24
Cleaning and care	25
Glass ceramic hob	25
Specific soiling	25
What to do if trouble occurs	26
Assembly instructions	27
Safety instructions for kitchen unit fitters	27
Installation	27
Electrical connection	29
Start of operation	29
Technical data	29

Safety Instructions and Warnings

For connection and operation

- The appliances are constructed in accordance with the relevant safety regulations.
- Connecting the appliances to the mains and repairing and servicing the appliances may only be carried out by a qualified electrician according to currently-valid safety regulations. For your own safety, do not allow anyone other than a qualified service technician to install, service or repair the product.
- If the mains cable of this appliance is damaged, it has to be replaced by the manufacturer, the Customer Service of the manufacturer or by another qualified person to avoid danger.
- The appliance may not be operated with an external timer or an external telecontrol system.

General information on the hob

- Do not place empty pots and pans on cooking zones which have been switched on. Avoid boiling the pots dry as there is a risk of the pots overheating!
- Take care when using simmering pans as simmering water may dry up unnoticed, resulting in damage to the pot and to the hob for which no liability will be assumed.
- Overheated fats and oils may spontaneously ignite. Always supervise the preparation of food with fats and oils. Never extinguish ignited fats and oils with water! Switch the appliance off and then carefully cover the flame, for example with a lid or an extinguisher blanket.
- The glass ceramic surface of the hob is extremely robust. You should, however, avoid dropping hard objects onto the glass ceramic hob. Sharp objects which fall onto your hob might break it.
- There is a risk of electric shocks if the glass ceramic hob develops fractures, cracks, tears or damage of any other kind. Immediately switch off the appliance. Disconnect the fuse immediately and call Customer Service.
- If the hob cannot be switched off due to a defect in the sensor control immediately disconnect your appliance and call Customer Service.
- Take care when working with home appliances! Connecting cables must not come into contact with hot cooking zones.
- Risk of fire: never store items on the hob.
- Do not put aluminium foil or plastic onto the cooking zones. Keep everything which could melt, such as plastics, foil and in particular sugar and sugary foods away from hot cooking zones. Use a special glass scraper to immediately remove any sugar from the ceramic hob (when it is still hot) in order to avoid damaging the hob.
- Do not place combustible, volatile or heat deformable objects directly underneath the hob.
- Never use the cooking zones to heat up unopened tins of food or packaging made of material compounds. The power supply may cause them to burst!
- Keep the sensor keys clean since the appliance may consider dirt to be finger contact. Never put anything (pans, tea towels etc.) onto the sensor keys!
- If food boils over onto the sensor keys, we advise you to activate the OFF key.
- Hot pans should not cover the sensor keys, since this will cause the appliance to switch off automatically.
- Never flambé under the cooker hood - the fat in the filter can ignite!
- Do not allow spilled food to burn repeatedly.
- Never clean the glass ceramic hob with a steam cleaner or similar appliance!

For persons

- These appliances may be used by children aged 8 years and over and by persons with physical, sensory or mental impairments or by persons who lack experience and/or know-how, provided they are supervised or have been instructed in the safe use of the appliance and have understood the risks relating to the appliance. Children may not play with the appliance. Cleaning and maintenance by the user may only be carried out by children when they are supervised.
- The surfaces of the heating and cooking zones become hot during use. Keep small children away at all times.
- Only hob protective grids and hob covers produced by the hob manufacturer or the manufacturers of the hob protective grids and hob covers authorised by the manufacturer in the instructions for use may be used. The use of unsuitable hob protective grids and hob covers may result in accidents.

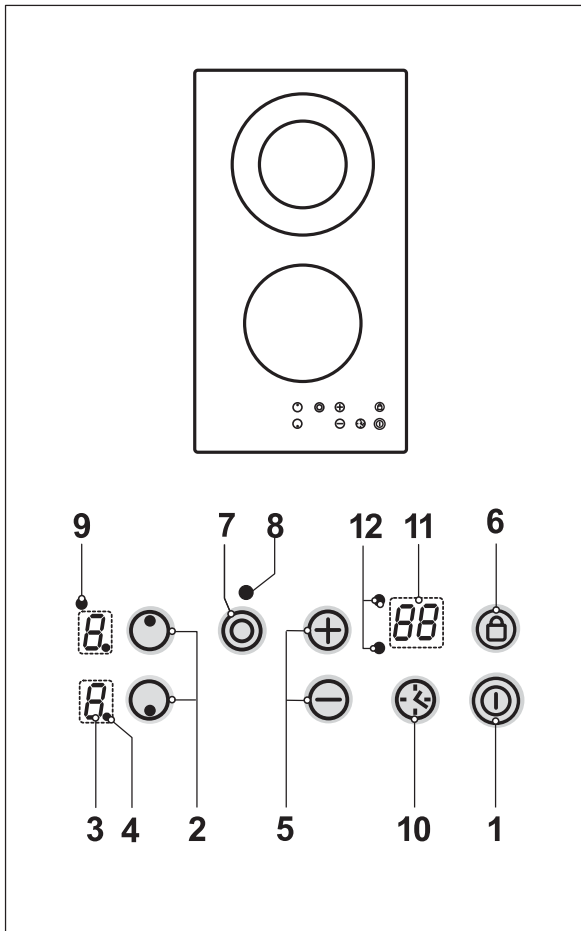

The decorative design may deviate from the illustrations.

1. ON/OFF key
2. Cooking zone selection key
3. Power setting display
4. Stand-by dot
5. Plus key (raise) / Minus key (lower)
6. Lock key with control lamp
7. Circuit activation key
8. Multi-circuit control lamp
9. Timer selection key
10. Timer display
11. Control lamp for locating the position of a cooking zone on the glass ceramic hob

Operating the hob with the sensor keys

The ceramic glass hob is operated with touch control sensor keys. The sensor keys are operated as follows: lightly touch a symbol on the surface of the ceramic glass plate. A buzzer will indicate when the controls have been operated correctly. The touch control sensor key will then be indicated as "key".

ON/OFF key ① (1)

This key is used to switch the entire hob on and off. It is, as it were, the main switch.

Cooking zone selection key; e.g. front ② (2)

Pressing one of the cooking zone selection keys available will select a cooking zone, for which the Plus key or the Minus key may be used to set the cooking level.

Plus key ⊕ / Minus key ⊖ (5)

These keys are used to set the cooking levels, the automatic switch-off device and the minute minder. The Minus key reduces the setting and the Plus key raises it. The setting can be deleted by pressing both keys simultaneously.

Power setting display (3)

The power setting display shows the power setting which has been selected, or:

H > 60°C residual heat

h < 60°C residual heat

A Automatic boost function

L Childproof lock

U Keep-warm function

F Error/ Consistent actuation

A cooking zone can be switched on when the stand-by dot lights up.

Circuit activation key ⑦ (7)

To activate other heating circuits.

Timer selection key ⑨ (9)

For programming the automatic switch-off device (timer) and the minute minder.

Lock key ⑥ (6)

The lock key can be used to lock all of the keys.

Operation time limit

The hob has an automatic time limit function. The duration of continuous use of each cooking zone depends on the cooking level selected (see chart), provided that the setting of a respective cooking zone is not adjusted during use. If the operation time limit has been activated, the cooking zone will switch off, a short signal will sound and an H will appear in the display.

Cooking level set	Operation time limit (hours)
1	6
2	6
3	5
4	5
5	4
6	1,5
7	1,5
8	1,5
9	1,5

Other functions

If two or more sensors are pressed at the same time – e.g. when a pan is mistakenly put onto a sensor button – no function is activated.

The symbol **F** will blink and a time-limited continuous signal will sound. After a few seconds the appliance will switch off. Please remove the item located in front of the sensor buttons.

To delete the **F** symbol press the same button or switch the hob off and on.

How to cut power consumption

The following are a few useful hints to help you cut your consumption of energy and use your new hob and the cookware efficiently.

- The base of your cooking pots should be the same size as the cooking zone.
- When buying cooking pots, note that it is frequently the diameter of the top of the pot that is indicated. This is usually larger than the base of a pot.
- Pressure cookers are particularly low on energy and time required thanks to the pressure and the fact that they are tightly closed. Short cooking times mean that vitamins are preserved.
- Always make sure that there is sufficient fluid in your pressure cooker since the cooking zone and the cooker may be damaged as a result of overheating if the pressure cooker boils dry.
- Always close cooking pots with a suitable lid.
- Use the right pot for the quantity of food you are cooking. A large pot which is hardly filled will use up a lot of energy.

Power settings

The heating power of the cooking zones can be set at various power levels. In the chart you will find examples of how to use each setting.

Setting	Suitable for
0	Off, using remaining heat
	Keeping warm function
1-2	Simmering small portions (lowest setting)
3	Simmering
4-5	Simmering larger quantities or roasting larger pieces of meat until they are cooked through
6	Roasting, getting juices
7-8	Roasting
9	Bringing to the boil, browning, roasting (highest setting)

Residual heat display

The glass ceramic hob is equipped with an H as a residual heat display.

As long as the H lights up after the cooking zone has been switched off, the residual heat can be used for melting food or for keeping food warm. The cooking zone may still be hot when the letter H no longer lights up. Risk of burns!

Temperatures

H > 60°C

h > 40°C - < 60°C

Please note

The residual heat display can be deleted by pressing the Plus, Minus and ON/OFF keys simultaneously.

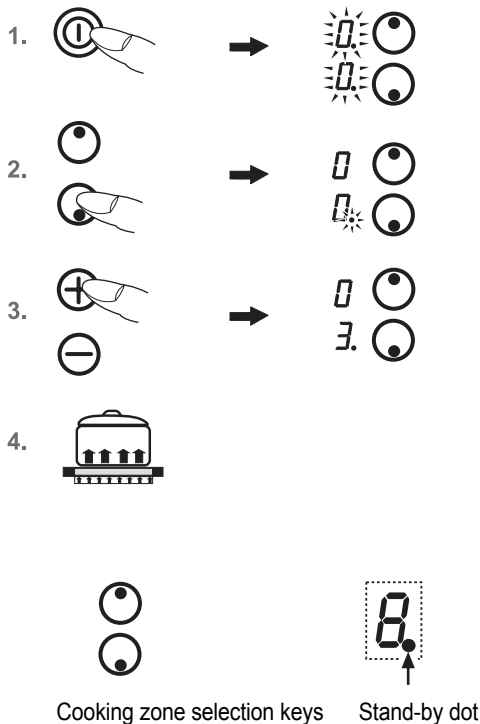

Operating the keys

The controls described here expect the pressing of a (selection) key **to be followed** by the pressing of a subsequent key.

The next key will need to be pressed **within 10 seconds**, otherwise the selection will be deleted.

The Plus/Minus keys can be touched individually or be permanently pressed.

Switching on the hob and cooking zones

1. Press the **ON/OFF key** until the power setting 0 appears. The stand-by dots will blink. The controls are ready for operation.
2. Then press a **cooking zone selection key** (e.g. for the front). The stand-by dot of the cooking zone selected will light up.
3. Use the **Plus key** or **Minus key** to select a cooking level. The Plus key will activate power setting 1 and the Minus key power setting 9.
4. Put a **cooking pot** onto the cooking zone.

Repeat items 2 to 4 in order to cook on other cooking zones at the same time.

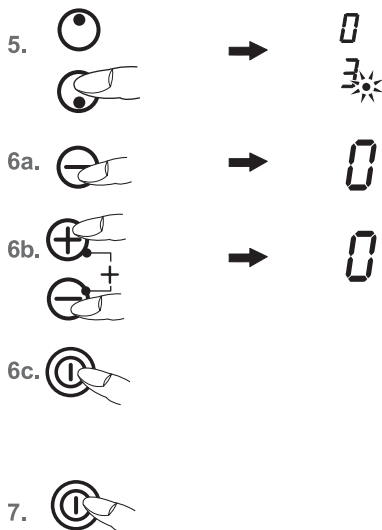

Switching off a cooking zone

5. The stand-by dot of the cooking zone selected must light up. It may be necessary to press a **cooking zone selection key** (e.g. for the front).
6. a) Press the **Minus key** several times until the power setting display shows 0, or
 b) Press the **Minus key** and the **Plus key** once at the same time. The cooking zone is switched off direct irrespective of the power setting or
 c) Press the **ON/OFF key** . The entire hob will be switched off (all of the cooking zones are switched off).

Switching off the hob

7. Press the **ON/OFF key** . The hob will be completely switched off, irrespective of any settings.

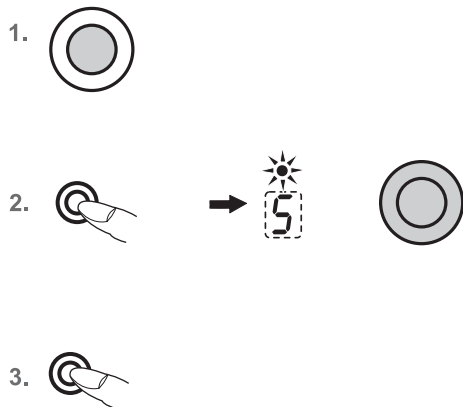

Dual circuit activation

(only for cooking zones with several circuits)

Two-circuit connection of the respective cooking zone can only be effected after the corresponding cooking zone has been switched on.

1. Select the desired cooking level 1-9.
2. Switch on the second heating circuit with the **circuit activation key** . The control lamp dual-circuit zone will light up.
3. The outer heating circuit will be switched off when the **circuit activation key** is pressed again. The control lamp dual-circuit zone will go off.

Note

- Manually activated heating circuits will automatically be deselected when the cooking zone is switched off.

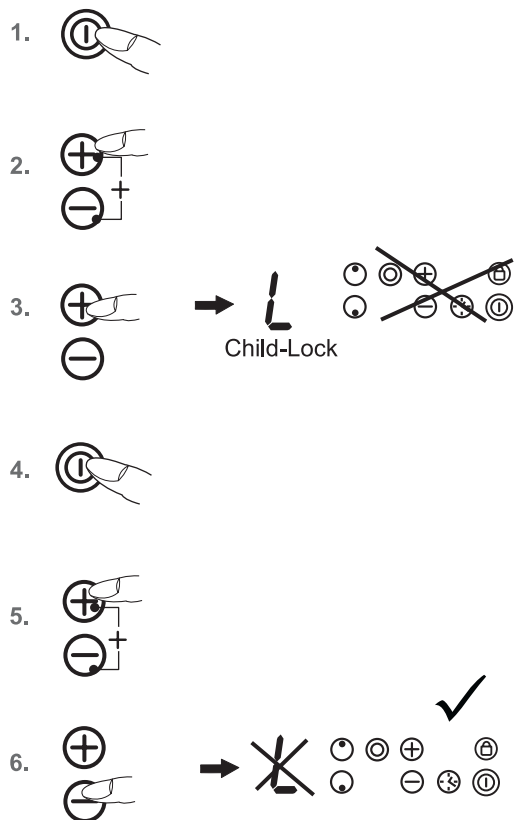

Childproof lock

The childproof lock serves the purpose of preventing children from switching on the hob either accidentally or intentionally. The controls are blocked.

Switching on the childproof lock

1. Press the **ON/OFF key** in order to switch on the childproof lock.
2. Then immediately press the **Plus key** and the **Minus key** simultaneously.
3. Then press the **Plus key** in order to activate the childproof lock. The power setting displays will indicate an L for child lock, the controls will be inaccessible and the hob will switch off.

Switching off the childproof lock

4. Press the **ON/OFF key** .
5. Then immediately press the **Plus key** and the **Minus key** simultaneously.
6. Then press the **Minus key** in order to deactivate the childproof lock. The L will go off.

De-activating the childproof lock for one cooking procedure only

This is only possible if the childproof lock has been switched on in accordance with items 1-3.

- Press the **ON/OFF key** .
- Then immediately press the **Plus key** and the **Minus key** simultaneously. Now the user will be able to switch on a cooking zone (to do so, select a cooking zone and set the power level). When the hob is switched off the childproof lock will be activated again (switched on).

Note

In the event of a power cut the childproof lock will be cancelled, i.e. deactivated.

Instead of pressing the Plus and Minus keys simultaneously, the **Lock key** can also be pressed.

- 1.
2. →
 1x, 2x ...
3. →
4. →
- 5.

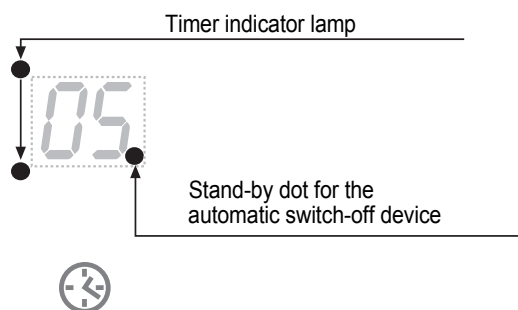

Automatic switch-off (timer)

The automatic switch-off device is used to automatically switch off any cooking zone after a stipulated period of time. Cooking times ranging from 1 minute to 99 minutes can be set.

1. Switch on the hob. Switch on one or more cooking zones and set the required power settings.
2. Press the **timer selection key** . The stand-by dot of the timer will light up. Press the key again until the timer indicator lamp of the required cooking zone blinks. Important: Timer indicator lamps can only blink if the cooking zones have already been switched on (power setting higher than 0).
3. Then immediately use the **Plus key** or the **Minus key** to set the cooking time at between 1 and 99 minutes. With the Plus key the display will commence at 01, and with the Minus key it will commence at 99. The setting will be reset if the Plus and Minus keys are pressed simultaneously (00).
4. In order to program the automatic-switch-off device for another cooking zone, press the **timer selection key** repeatedly until the timer indicator lamp for the required cooking zone blinks. Then use the **Minus key** or the **Plus key** to set the required time.
5. The cooking zone will be switched off when the time has lapsed. A signal will sound for a while and can be switched off by pressing any key (except for the ON/OFF key).

Notes

- In order to check the time that has lapsed (automatic-switch-off device) press the **timer selection key** repeatedly until the timer indicator lamp for the required cooking zone blinks. The setting displayed can be read and changed.
- Terminating the function of the timer: select the respective cooking zone (timer indicator lamp blinks) and press the Plus and Minus keys once at the same time.

Minute minder (egg timer)

- 1.
2. →
 →
- 3.

1. Switch on the hob.
2. Press the **timer selection key** . Use the **Plus key** or the **Minus key** to set the time in minutes.
3. Once the time has lapsed a signal will sound for a while and can be switched off by pressing any key.

Note:

- The minute minder remains in operation when the glass ceramic hob is switched off. Switch the hob on with the ON/OFF key to adjust the time.

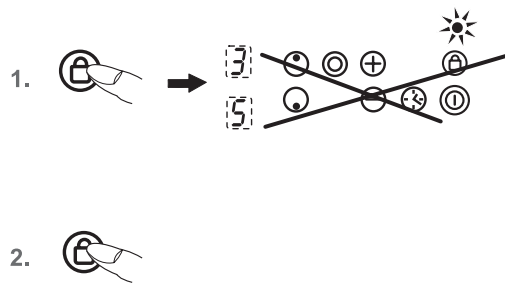

Locking

The lock can be used to lock key operation and cooking level settings. Only the Off key can be used to switch the hob off.

Activating the lock (while cooking):

1. Press the **Lock key** to activate the function. The control lamp above the Lock key will light up. The controls are locked.

Switching off the lock

2. Press the **Lock key** to deactivate the function. The control lamp above the Lock key will go off.

Notes

- An activated lock will remain activated even if the hob is switched off. It must therefore be de-activated when cooking is re-commenced.
- In the event of a power cut the lock will be cancelled, i.e. deactivated.

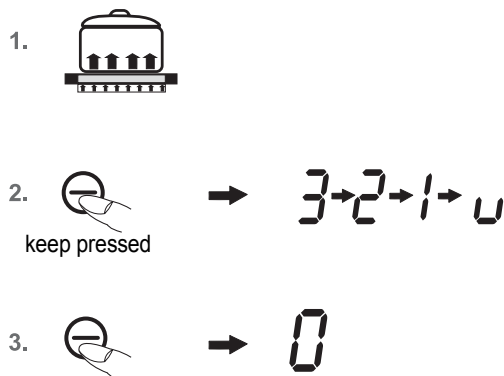

Keeping warm function

With the function for keeping food warm you can use one of the cooking zones to keep food warm. The respective cooking zone is operated at a low power level.

1. Cookware is placed on a cooking zone and a power level (e.g. 3) is selected.
The stand-by dot of the cooking zone selected must light up. It may be necessary to press a **cooking zone selection key** (e.g. for the front).
2. Keep the **Minus key** **pressed** to switch the power settings down (... 3, 2, 1,). The setting will stop at and the warming function will have been activated.
3. Press the **Minus key** once to de-activate the function (0).

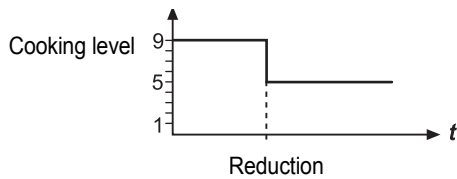

Automatic boost function **A**

Parboiling takes place at power level 9 with the automatic boost function. After a certain time the power level will switch down automatically to a lower simmering setting (1 to 8).

When using the automatic boost function only the simmering setting with which the food is to be cooked through needs to be selected since the electronic unit switches down automatically.

The automatic boost function is suitable for dishes which are cold initially and are then heated up at high power. These dishes do not need to be constantly monitored when simmering (e.g. boiling meat for soups).

1. →
2. →
3. →
- 4.

1. Switch on the hob. Then press a **cooking zone selection key** (e.g. for the front). The stand-by dot of the cooking zone selected will light up.
2. Press the **Minus key** to select power setting 9 directly. The automatic boost function is activated. The power level setting will indicate A and 9 alternately.
3. Then immediately use the **Minus key** to select a lower simmering setting from 1 to 8. A and the selected simmering setting will blink alternately.
4. The automatic boost function will operate as programmed. After a certain time (see chart) the cooking process will be continued with the simmering setting.

Cooking level Setting	Automatic boost function Time (min:sec)
1	01:00
2	03:00
3	04:48
4	06:30
5	08:30
6	02:30
7	03:30
8	04:30
9	- : -

Notes

- If, after activating the automatic boost function, the power level is left at level 9 and no lower simmering setting is selected, the automatic boost function will be switched off automatically after 10 seconds and the cooking level will remain at 9.



- Switch the hob off and let it cool down before you clean it.
- Never clean the glass ceramic hob with a steam cleaner or similar appliance!
- When cleaning make sure that you only wipe lightly over the **ON/OFF key**. The hob may otherwise be accidentally switched on!

Glass ceramic hob

Important! Never use aggressive cleaning agents such as rough scouring agents, abrasive saucepan cleaners, rust and stain removers etc.

Cleaning after use

1. Always clean the entire hob when it has become soiled. It is recommended that you do so every time the hob is used. Use a damp cloth and a little washing up liquid for cleaning. Then dry the hob with a clean dry cloth to ensure that there is no detergent left on the surface of the hob.

Weekly clean

2. Clean the entire hob thoroughly once a week with commercial glass ceramic cleaning agents.

Please follow the manufacturer's instructions carefully.

When applied, the cleaning agent will coat the hob in a protective film which is resistant to water and dirt. All the dirt will remain on the film and can then easily be removed. Then rub the hob dry with a clean cloth. Make sure that no cleaning agent remains on the surface of the hob since this will react aggressively when the hob is heated up and will change the surface.

Specific soiling

Heavy soiling and stains (limescaling and shiny, mother-of-pearl-type stains) can best be removed when the hob is still slightly warm. Use commercial cleaning agents to clean the hob. Proceed as outlined under Item 2.

First soak food which has boiled over with a wet cloth and then remove remaining soiling with a special glass scraper for glass ceramic hobs. Then clean the hob again as described under Item 2.

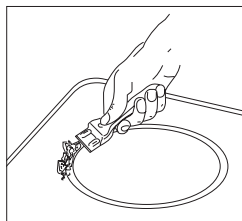

Burnt sugar and melted plastic must be removed immediately, when they are still hot, with a glass scraper. Then clean the hob again as described under Item 2.

Grains of sand which may get onto the hob when you peel potatoes or clean lettuce may scratch the surface of the hob when you move pots around. Make sure that no grains of sand are left on the hob.

Changes in the colour of the hob will not affect the function and the stability of the glass ceramic material. These colour changes are not changes in the material but food residues which were not removed and which have burnt into the surface.

Shiny spots result when the base of the cookware rubs on the surface of the hob, particularly when cookware with an aluminium base or unsuitable cleaning agents are used. They are difficult to remove with standard cleaning agents. You may need to repeat the cleaning process several times. In time, the decoration will wear off and dark stains will appear as a result of using aggressive cleaning agents and faulty pan bases.



Interference with and repairs to the appliance by unqualified persons are dangerous as they can result in an electric shock or a short circuit. Do not interfere with or try to repair the appliance; this could cause injury to persons and damage to the appliance. Always have such work done by an expert, e.g. a Customer Service technician.

Please note

If your appliance is faulty, please check whether you can rectify the problem yourself by consulting these instructions for use.

You may be able to rectify some problems yourself. They are described below.

The fuses blow regularly?

- Contact a technical customer service or an electrician!

You can't switch your hob on?

- If initial operation was not carried out properly by connecting the hob to the mains (matching the sensors), the sensor keys will not respond correctly when touched.
The hob will need to be disconnected from the power supply for at least 10 seconds and will then need to be re-connected. Important: the sensor keys must remain unused! See too the section on "Putting the appliance into operation".
- Has the wiring system (fuse box) in the house blown a fuse?
- Has the hob been connected to the mains?
- Are the sensor keys locked, i.e. does the control lamp above the lock key  light up?

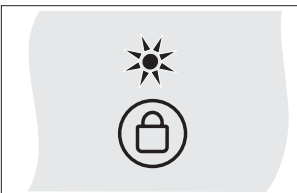

- Is the childproof lock activated, i.e. does the display show an "L"?

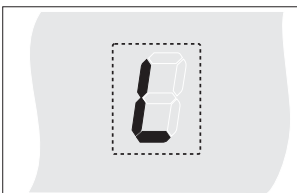

- Are the sensor keys partly covered by a damp cloth, fluid or a metallic object? Please rectify.

The symbol *F* will blink and a time-limited continuous signal will sound.

Food which has boiled over, cookware or other items are causing the touch control sensor buttons to be consistently operated.

Remedy: clean the surface or remove the item.

To delete the symbol *F* press the same button or switch the hob off and on.

The hob or a cooking zone has suddenly switched off

- Did you accidentally press the ON/OFF key?
- Are the sensor keys partly covered by a damp cloth, fluid or a metallic object? A buzzer will sound briefly. After a few seconds the appliance will switch off. Please remove the item located in front of the sensor keys.
- Has the safety cut-off device been activated, i.e. was a cooking setting operated unchanged beyond a specific period of time? See the section on "operation time limit".

Does the display show an Fx error code after the plug has been put in and the appliance aligned?

- F1: The surroundings are still too bright (e.g.: sun or reflector lamps)
- F2: Strongly pulsating light (fluorescent lamp)
- F3: Button covered with a bright object
- F4: Surrounding light varies greatly
Remedy for all error codes: reduce the surrounding light and remove objects from the sensor buttons.

Cooking zone cannot be switched off.

- Faulty electronic component.
Disconnect the fuse, call Customer Service.

Cooking zone does not heat up.

- Cooking zone defective. Call Customer Service.
- Inner circuit of a multi-circuit cooking zone defective.
Under no circumstances continue to use the outer circuit which is still working! Immediately call Customer Service.

Does the hob make noises (clicking or cracking noises) or can a buzzing sound be heard when the hob is switched on?

- This is design-specific and has no influence on quality and operation.

LED display for cooking settings and residual heat display H does not come on or only partially.

- LED display defective. Call Customer Service.
Risk of burning, as the temperature warning is not guaranteed.

Does the hob have tears or cracks?

- There is a risk of electric shocks if the glass ceramic hob develops fractures, cracks, tears or damage of any other kind. Immediately switch off the appliance. Disconnect the fuse immediately and call Customer Service.

Safety instructions for kitchen unit fitters

- Veneers, adhesives and plastic surfaces of surrounding furniture must be temperature resistant (>75°C). If the veneers and surfaces are not sufficiently heat resistant they can become deformed.
- Ensure that all live connections are safely insulated when installing the hob.
- Cover strips between the wall and the worktop behind the hob which are made of solid wood are permissible as long as minimum clearances in accordance with the installation diagrams are maintained.
- Minimum clearances of the hob cut-out towards the rear are to be maintained in accordance with the installation diagram.
- For installation directly next to a tall cupboard, a safety distance of at least 50 mm must be ensured. The side surface of the tall cupboard should be fitted with heat resistant material. Due to working requirements, however, the distance should be at least 300 mm.
- The clearance between the hob and an extraction hood must be at least as large as that stipulated in the assembly instructions for the cooker hood.
- The packaging materials (plastic foil, polystyrene, nails etc.) must be kept out of reach of children as these parts are potentially dangerous. Small parts can be swallowed and there is a danger of plastic sheeting causing suffocation.

Installation

Important

- Remove any transverse strips underneath the worktop at least in the area of the worktop cut-out.
- If the cooking surface is located above furniture parts (side panels, drawers, etc.), then an intermediate shelf must be inserted at a minimum distance of 20 mm in order to prevent accidental contact with the underside of the cooking surface. The intermediate shelf may only be removed with tools.
- To avoid danger of fire, make sure that no combustible objects which could easily catch fire or become deformed on exposure to heat are placed directly next to or above the hob.

Sealing of the hob

Before installation, correctly insert the sealing unit delivered with the hob.

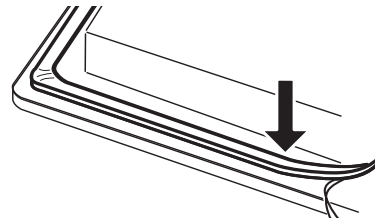

- No liquids may penetrate between the edge of the hob and the worktop or between the hob and the wall and come into contact with any electrical appliances.
- When installing a hob into an uneven worktop, e.g. with a ceramic or similar covering (tiles etc.), the seal on the hob is to be removed and the seal between the hob and worktop made with plastic sealing materials (putty).
- **The hob must under no circumstances be sealed with silicone sealant!** This would make it impossible to remove the hob at a later date without damaging it.

Working surface cut-out

Cut out the worktop recess accurately with a good, straight saw blade or recessing machine. The cut edges should then be sealed so that no moisture can penetrate.

The area is cut out as illustrated.

The glass ceramic hob must have a level and flush bearing. Any distortion may lead to fracture of the glass panel.

Make sure that the sealing of the hob is properly seated.

The glass ceramic hob is fastened with clips or with brackets.

When the hob is fixed with clips it can be installed and removed from above or below. Therefore the clips must be attachable to the worktop. By the attachment with brackets the hob is fastened from below. This attachment is possible by all worktop materials.

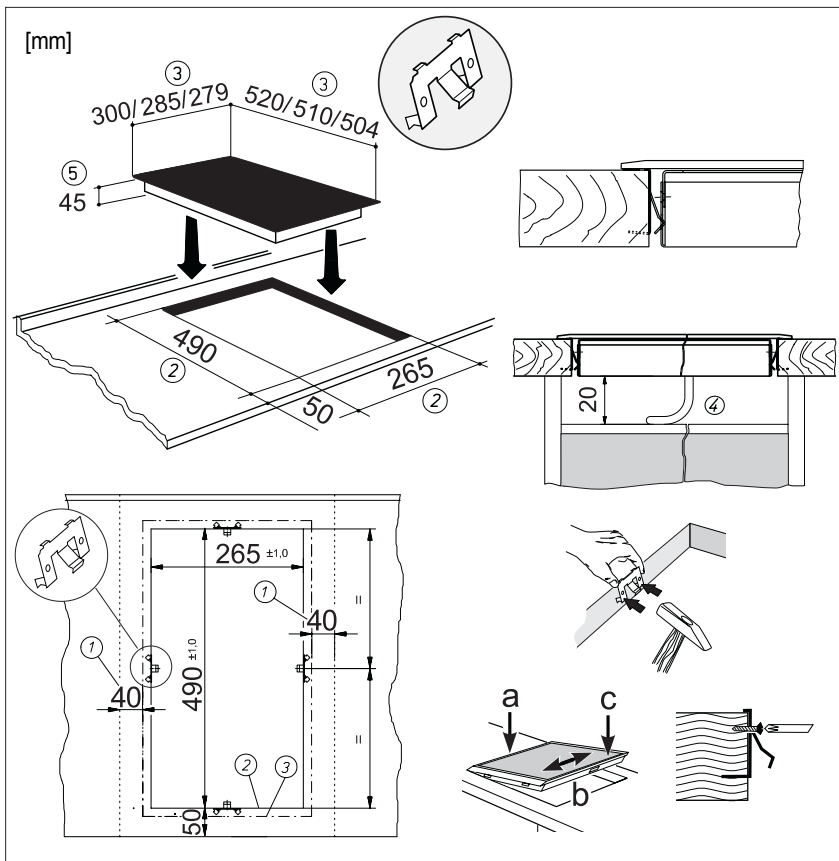

Clips



- Drive the clips into the worktop cut-out at the intervals indicated. It is not necessary to adjust the height due to the horizontal stop.
- Important: The horizontal drive of the clips must be flush with the worktop (avoid the risk of fractures).
- Position the hob according to the illustration on the left side (a), align it (b) and insert the clips (c).
- Screws may be used to fasten the clips.

Important:

There is a risk of breakage if the hob is canted or subjected to stress during installation!

- ① Minimum distance to adjacent walls
- ② Cut-out dimension
- ③ Outer dimensions of the hob
- ④ Cable routing in rear wall
- ⑤ Installation height

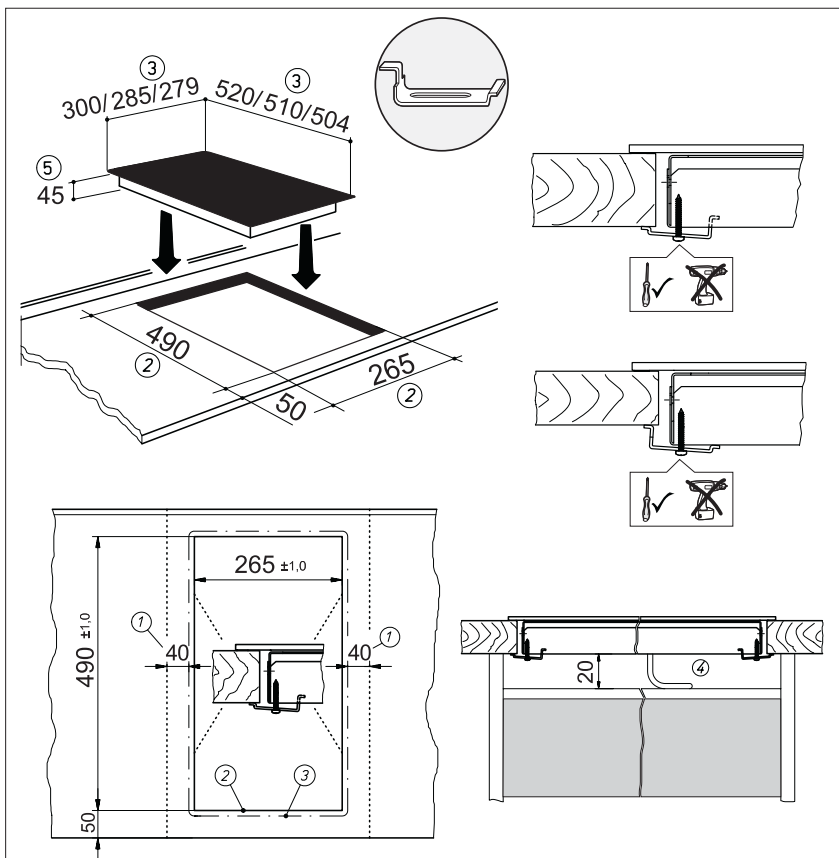

Bracket



- Insert the hob and align it.
- From the bottom, insert the brackets with screws in the holes provided for fastening the brackets, align the brackets and screw them tight.
- Tighten the screws with a hand screw driver only; do not use a battery-operated screw driver.
- In the case of thin worktops make sure that the brackets are correctly positioned.
- If the assembling with very thin worktops is not possible, a suitable bar must be mounted under the bracket.

Important:

There is a risk of breakage if the hob is canted or subjected to stress during installation!

- ① Minimum distance to adjacent walls
- ② Cut-out dimension
- ③ Outer dimensions of the hob
- ④ Cable routing in rear wall
- ⑤ Installation height

Electrical connection

- **The electrical connection must be carried out by a qualified electrician who is authorised to carry out such work!**
- Statutory regulations and the connection specifications issued by the local power supply company must be strictly observed.
- When connecting the appliance it must be ensured that there is a device which makes it possible to disconnect it from the mains at all poles with a contact opening width of at least 3 mm. Line-protecting switches, fuses or contactors are suitable cut-out devices. When connecting and repairing the appliance disconnect it from the electricity supply with one of these devices.
- The earth wire must be sufficiently long so that if the strain relief fails, the live wires of the connecting cable are subjected to tension before the earth wire.
- Any superfluous cable must be removed from the installation area beneath the appliance.
- Make sure that the local mains voltage is the same as the voltage on the rating label.
- The hob has been fitted with a temperature-resistant connection cable in the factory.
- The connection cable must be at least H05 RR-F.
- If the excess cable of this appliance is damaged, it has to be replaced by the manufacturer, the Customer Service of the manufacturer or by another qualified person to avoid danger.
- Full protection against accidental contact must be ensured on installation.
- Attention: Incorrect connection may result in the power electronics unit being destroyed.

Power supply

Mains voltage: 220 - 240V~, 50/60 Hz
 Component rated voltage: 220 - 240V

Start of operation

Immediately after voltage has been applied (connection to the mains), the sensor keys will be **calibrated**.

This will take approx. 5 seconds.

During calibration the sensor keys are set according to the level of brightness of the surroundings.

This is why no sensor keys may be touched during this process and no objects may be placed on the sensor keys!

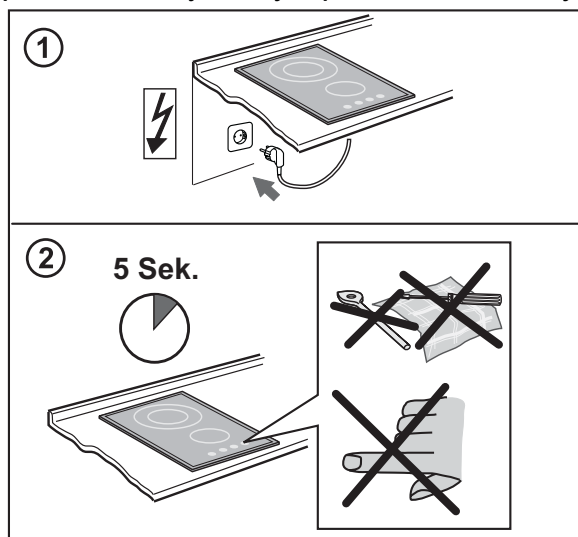

How to remedy faulty calibration:

The hob will need to be disconnected from the power supply for at least 10 seconds and will then need to be re-connected. Important: the sensor keys must remain unused!

Important

Inspection (quality control) of the hob during production may result in information still being contained in the memory. This could mean that an H lights up in the cooking level display for a maximum of 60 minutes once the appliance has been connected to the mains power supply. This is of no significance to the user.

Technical data

Dimensions Hob		45 x 300 x 520	
Height/ Width/ Depth	mm		
Cooking zones			
Rear	Ø cm (kW)	18/12 (1.7)	
Front	Ø cm (kW)	14 (1.2)	
Hob, total	kW	2.9	

